

Migo

0020197228

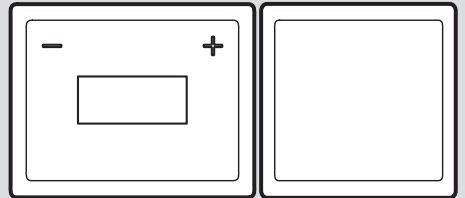

Kullanma kılavuzu

İçindekiler

1	Emniyet	3
1.1	İşlemlerle ilgili uyarı bilgileri	3
1.2	Amacına uygun kullanım	3
1.3	Genel emniyet uyarıları.....	4
2	Doküman ile ilgili uyarılar	5
2.1	Birlikte geçerli olan dokümanların dikkate alınması	5
2.2	Dokümanların saklanması	5
2.3	Kılavuzun geçerliliği	5
2.4	Montaj bilgileri.....	5
2.5	Tüketici bilgisi	5
3	Ürünün tanımı	6
3.1	Ürünün yapısı	6
3.2	Ekran	7
3.3	Cihaz tip etiketi üzerindeki bilgiler	7
3.4	CE işareti	7
4	İşletim	7
4.1	Ürünün devreye alınması.....	7
4.2	Hatalı işlemin önlenmesi.....	7
4.3	Oda sıcaklığının kontrol edilmesi ve ayarlanması	7
4.4	Uygulamanın yüklenmesi.....	7
4.5	Kablosuz bağlantının oluşturulması	8
4.6	Bağlantının tekrar oluşturulması	8
4.7	Konforlu emniyet işletimi.....	8
4.8	Pillerin şarj seviyesinin kontrol edilmesi.....	9
4.9	Bataryaları değiştirin	9
4.10	Başlangıç ekranı	10
5	Arıza giderme	10
6	Ürünün bakımı	10
7	Ürünün devre dışı bırakılması	10
7.1	Ürünün nihai olarak devre dışı bırakılması	10
8	Geri dönüşüm ve atıkların yok edilmesi	10

9	Garanti ve müşteri hizmetleri	10
9.1	Garanti	10
9.2	Müşteri hizmetleri.....	11
Ek	Ek	12
A	Arızalar – Genel bakış	12
B	Yasal uyarı	12

1 Emniyet

1.1 İşleme ilgili uyarı bilgileri İşleme ilgili uyarı bilgilerinin sınıflandırılması

İşleme ilgili uyarı bilgileri, aşağıda gösterildiği gibi tehlikenin ağırlığına bağlı olarak uyarı işaretleri ve uyarı metinleriyle sınıflandırılmıştır:

Uyarı işaretleri ve uyarı metinleri



Tehlike!

Ölüm tehlikesi veya ağır yaralanma tehlikesi



Tehlike!

Elektrik çarpması nedeniyle ölüm tehlikesi



Uyarı!

Hafif yaralanma tehlikesi



Dikkat!

Maddi hasar veya çevreye zarar verme tehlikesi

1.2 Amacına uygun kullanım

Yanlış veya amacına uygun olmayan şekilde kullanılması durumunda; yaşamsal tehlike arz edebilir, üründe veya çevresinde maddi hasarlar meydana gelebilir.

DemirDöküm Regler Migo, dış havaya ve zamana bağlı olarak eVeri yolu arabirimine sahip bir DemirDöküm ısıtma cihazı ile birlikte ısıtma sistemini kontrol eder.

Ayrıca bağlı olan sıcak su boylarının sıcak su hazırlama fonksiyonu da kontrol edilir.

Aşağıdaki bileşen ve aksesuarlarla işleme müsaade edilmektedir:

– Sıcak su boyları (klasik)

Amacına uygun kullanım sırasında yer alanlar:

- Ürüne ve diğer tüm sistem bileşenlerine ait birlikte verilen kullanma kılavuzlarının dikkate alınması
- Kılavuzlarda yer alan tüm kontrol ve bakım şartlarının yerine getirilmesidir.

Bu ürün 8 yaş ve üzerindeki çocuklar ve fiziksel, algılama veya ruhsal yetenekleri sınırlı olan veya cihaz hakkında yeterince tecrübesi ve bilgisi olmayan kişiler tarafından, ancak bir kişi tarafından denetlenirse veya cihazın nasıl kullanıldığına ve oluşabilecek tehlikelere dair talimatlar aldılarsa, kullanılabilir. Çocuklar ürünle oynamamalıdır. Temizleme ve kullanıcı bakımı, denetlenmeyen çocuklar tarafından yapılmamalıdır.

Bu kılavuzda tarif edilenin dışında bir kullanım veya bunu aşan bir kullanım amacına uygun değildir. Her türlü doğrudan ticari ve endüstriyel kullanım da

amacına uygun kullanım değildir.

Dikkat!

Her türlü kötü amaçlı kullanım yasaktır.

1.3 Genel emniyet uyarıları

1.3.1 Yanlış kullanım nedeniyle tehlike

Yanlış kullanım nedeniyle kendiniz ve diğer kişiler tehlike altında kalabilir ve maddi hasarlar söz konusu olabilir.

- ▶ Mevcut kılavuzu ve tüm ilave dokümanları dikkatlice okuyun, özellikle "Emniyet" bölümünü ve uyarı notlarını.
- ▶ Sadece mevcut kullanma kılavuzunda belirtilen çalışmaları yapın.

1.3.2 Bataryalar

- ▶ Mevcut kılavuzda açıklanan pil tipine dikkat edin, bkz. Bölüm "Cihaz tip etiketi".
- ▶ Pilleri çıkarın ve kılavuzda açıklandığı gibi pilleri takın, bkz. "Pillerin değiştirilmesi".
- ▶ Şarj edilemeyen pilleri yenisinden şarj etmeyin.
- ▶ Şarj edilebilir pilleri şarj etmeden önce üründen çıkarın.
- ▶ Farklı tipte piller bir arada kullanılmamalıdır.
- ▶ Yeni ve kullanılmış pilleri bir arada kullanmayın.

- ▶ Bataryaları, kutupları doğru olacak şekilde yerleştirin.
- ▶ Kullanılmış pilleri üründen çıkarın ve usulüne uygun şekilde imha edin.
- ▶ Ürün uzun süreli kullanılmıyacaksa ve/veya ıskartaya çıkarılacaksa önce pilleri çıkarın.
- ▶ Ürünün batarya bağlantı noktalarına kısa devre yapmayın.

1.3.3 Asit nedeniyle maddi hasar tehlikesi

- ▶ Kullanılmış pilleri üründen çıkarın ve usulüne uygun şekilde imha edin.
- ▶ Ürün uzun süreli kullanılmıyacaksa muhafaza etmeden önce pilleri çıkarın.

1.3.4 Donma nedeniyle maddi hasar tehlikesi

- ▶ Soğuk kış günlerinde ısıtma sisteminizin çalışır konumda olmasını ve odaların yeterli ısıya sahip olmasını sağlayınız.
- ▶ Sistemin ısıtılmasını sağlamıyorsanız, yetkili servisin ısıtma sistemini boşaltmasını sağlayın.

2 Doküman ile ilgili uyarılar

2.1 Birlikte geçerli olan dokümanların dikkate alınması

- Sistem bileşenlerinin beraberinde bulunan tüm kullanma kılavuzlarını mutlaka dikkate alın.

2.2 Dokümanların saklanması

- Bu kılavuzu ve ayrıca birlikte geçerli olan tüm belgeleri daha sonra kullanmak üzere saklayın.

2.3 Kılavuzun geçerliliği

Bu kılavuz sadece aşağıdaki ürünler için geçerlidir:

Ürün	Ürün numarası
Migo	0020197228

2.4 Montaj bilgileri

Ürünün montajı ile ilgili gerekli bilgiler aşağıda açıklanmıştır.

1. Bu ürün sadece, DemirDöküm yetkili satıcılarının uzman tesisatçıları tarafından monte edilmelidir. Montajın mevcut talimatlara, kurallara ve direktiflere uygun olmasından bu uzman tesisatçı sorumludur. Ürünün tamir ve bakımı DemirDöküm teknik servisi tarafından yapılmalıdır.
2. Ürünün montajı ile ilgili bilgi ve şemalar, bu kılavuz ile birlikte verilen montaj kılavuzunun "Montaj" bölümünde verilmiştir.
3. Ürünün teknik bilgileri, bu kılavuz ile birlikte verilen montaj kılavuzunun "Teknik bilgiler" bölümünde verilmiştir.

2.5 Tüketici bilgisi

Tüketicinin seçimlik hakları

1. Malın ayıplı olduğunun anlaşılması durumunda tüketici;
 - 1.1 Satılanı geri vermeye hazır olduğunu bildirerek sözleşmeden dönme,
 - 1.2 Satılanı alıkoyup ayıp oranında satış bedelinden indirim isteme,
 - 1.3 Aşırı bir masraf gerektirmediği takdirde, bütün masrafları satıcıya ait olmak üzere satılanın ücretsiz onarılmasını isteme,
 - 1.4 İmkân varsa, satılanın ayıpsız bir misli ile değiştirilmesini isteme, seçimlik haklarından birini kullanabilir. Satıcı, tüketicinin tercih ettiği bu talebi yerine getirmekle yükümlüdür.
2. Ücretsiz onarım veya malın ayıpsız misli ile değiştirilmesi hakları üretici veya ithalatçıya karşı da kullanılabilir. Bu fıkradaki hakların yerine getirilmesi konusunda satıcı, üretici ve ithalatçı müteselsilen sorumludur. Üretici veya ithalatçı, malın kendisi tarafından piyasaya sürülmesinden sonra ayıbın doğduğunu ispat ettiği takdirde sorumlu tutulmaz.
3. Ücretsiz onarım veya malın ayıpsız misli ile değiştirilmesinin satıcı için orantısız güçlükleri beraberinde getirecek olması hâlinde tüketici, sözleşmeden dönme veya ayıp oranında bedelden indirim haklarından birini kullanabilir. Orantısızlığın tayininde malın ayıpsız değeri, ayıbın önemi ve diğer seçimlik haklara başvurma hakkının tüketici açısından sorun teşkil edip etmeyeceği gibi hususlar dikkate alınır.
4. Ücretsiz onarım veya malın ayıpsız misli ile değiştirilmesi haklarından birinin seçilmesi durumunda bu talebin satıcıya, üreticiye veya ithalatçıya yöneltilmesinden itibaren azami otuz iş günü içinde yerine getirilmesi zorunludur. Ancak, 6502 sayılı Tüketicinin

Korunması Hakkında Kanun'un 58 inci maddesi uyarınca çıkarılan yönetmelik eki listede yer alan mallara ilişkin, tüketicinin ücretsiz onarım talebi, yönetmelikte belirlenen azami tamir süresi içinde yerine getirilir.

Aksi hâlde tüketici diğer seçimlik haklarını kullanmakta serbesttir.

5. Tüketicinin sözleşmeden dönme veya ayıp oranında bedelden indirim hakkını seçtiği durumlarda, ödemiş olduğu bedelin tümü veya bedelden yapılan indirim tutarı derhâl tüketiciye iade edilir.
6. Seçimlik hakların kullanılması nedeniyle ortaya çıkan tüm masraflar, tüketicinin seçtiği hakkı yerine getiren tarafta karşılanır. Tüketici bu seçimlik haklarından biri ile birlikte 11/1/2011 tarihli ve 6098 sayılı Türk Borçlar Kanunu hükümleri uyarınca tazminat da talep edebilir.

Tüketicinin şikayet ve itirazı durumunda

Tüketici, seçimlik haklarının kullanılması ile ilgili olarak çıkabilecek uyuşmazlıklarda yerleşim yerinin bulunduğu veya tüketici işleminin yapıldığı yerdeki **Tüketici Hakem Heyetine veya Tüketici Mahkemesine** başvurabilir.

Servis Bilgi Sistemi

Tüm yetkili servis istasyonu bilgilerimiz Ticaret Bakanlığı tarafından oluşturulan "Servis Bilgi Sistemi"nde (www.servis.gov.tr) yer almaktadır.

3 Ürünün tanımı

Ürün, ısıtma sistemini dış havaya ve süreye bağlı olarak bir DemirDöküm ısıtma cihazı (eVeri yolu arabirimli) ve bağlı sıcak su boilerinin sıcak su hazırlama fonksiyonu ile kontrol eder.

Koşul: Isıtma

Bu ürün ve ilgili uygulama ile farklı gün içi zamanlar ve farklı hafta günleri için bir odaya yönelik istenen sıcaklık değerleri ayarlanabilir.

Bu ürün dış hava duyarlı bir reglerdir.

Güncel dış sıcaklık ürün tarafından internet bağlantısı aracılığıyla temin edilir. Dış sıcaklığın düşük olması durumunda, ürün tarafından DemirDöküm ısıtma sisteminin gidiş suyu sıcaklığı artırılır.

Dış sıcaklık artarsa, ürün tarafından gidiş suyu sıcaklığı azaltılır. Bu sayede ürün, dış sıcaklık dalgalanmalarına cevap verir ve gidiş suyu sıcaklığı üzerinden oda sıcaklığını, ayarlanan istenen sıcaklık değerinde sabit tutar.

Koşul: Sıcak su hazırlama

Bu ürün ve ilgili uygulama ile sıcak su hazırlama işlemine yönelik sıcaklık değeri ve zaman dilimi ayarlanabilir.

Isı kazanı, sıcak su boilerindeki suyu ayarlanan sıcaklık değerine gelene kadar ısıtır.

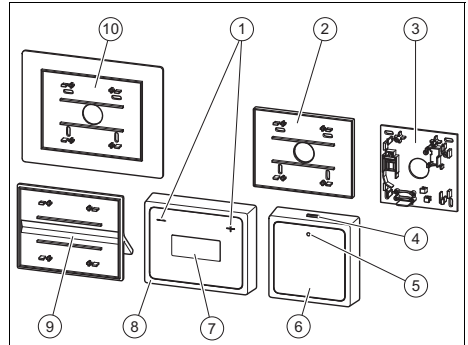

Zaman dilimleri sayesinde sıcak su boilerindeki sıcak suyun ne zaman hazır olması gerektiği belirlenir.

3.1 Ürünün yapısı



- | | | | |
|---|--------------------------------|---|---|
| 1 | [-] ve [+] tuşları | 4 | Bluetooth tuşu / Konforlu emniyet işlevi tuşu |
| 2 | Küçük duvar socketi, termostat | 5 | Durum LED'i |
| 3 | İletişim ünitesi duvar socketi | 6 | İletişim ünitesi |

3.2 Ekran

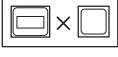
Sembol	Anlamı
	Termostat ile iletişim ünitesi arasındaki bağlantı oluşturuluyor
	Bağlantı oluşturuldu; normal işletim
	Bağlantı kesildi

3.3 Cihaz tip etiketi üzerindeki bilgiler

Cihaz tip etiketi fabrika çıkışında iletişim ünitesinin ve termostatın arka tarafına yerleştirilmiştir.

Tip etiketi üzerindeki bilgiler	Anlamı
	Seri numaralı barkod (sadece iletişim ünitesinde), 7. ila 16. rakam arası = Ürün numarası (sadece iletişim ünitesinde)
Migo	Ürün tanımı
V mA	İşletim gerilimi ve akım tüketimi
LR03	Batarya tipi

3.4 CE işareti



CE işareti, ürünlerin uygunluk beyanları doğrultusunda geçerli yönetmeliklerin esas taleplerini yerine getirdiğini belgelerdir.

Burada üretici tarafından, mevcut kılavuzda açıklanan kablosuz sistem tipinin 2014/53/EU direktifine uygun olduğu beyan edilmiştir. AB uyum bildirgesinin tam metni bu internet adresinde mevcuttur:

4 İşletim

4.1 Ürünün devreye alınması



- Ürünü sadece kapak tamamen kapalı olduğunda işleme alın.

4.2 Hatalı işlemin önlenmesi

- Ortam havasının termostat etrafından rahatça dolaşabildiğinden emin olun ve termostatın mobilya, perde veya benzeri cisimler ile kapatılmamasını sağlayın.
- Termostatın monte edildiği odalarda radyatör vanalarını tamamen açın.

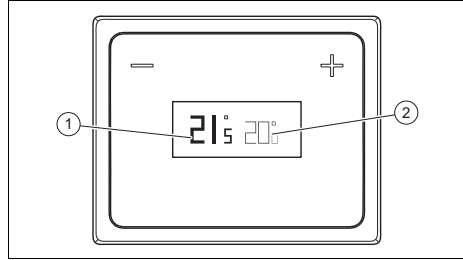
4.3 Oda sıcaklığının kontrol edilmesi ve ayarlanması



- Güncel oda sıcaklığı (1) ve ekrandaki ayarlanmış talep edilen sıcaklık (2) göstergesini kontrol edin.
- Gerekirse  ve  tuşları yardımıyla talep edilen sıcaklığı (2) istenen değere ayarlayın.

4.4 Uygulamanın yüklenmesi

- Ana fonksiyonlara yönelik tüm ayarlamaları akıllı telefonunuzdan veya tabletinizden yapabilirsiniz.
- İlgili uygulamayı mobil cihazınız üzerinden <http://migo.demirdokum.com.tr> adresinden yükleyin. Alternatif olarak Google Play™ veya App Store™ portalında **Migo** araması yapabilirsiniz.

- İlgili uygulamayı mobil cihazınıza yükleyin.
- İlk bağlantı yeri için ürün ile cihazınız arasında bir Bluetooth bağlantısı oluşturun (→ sayfa 8). Bu Bluetooth bağlantısı üzerinden ürünün WLAN ayarlarını yapın.
- Uygulama içindeki diğer uyarılara dikkat edin.

4.5 Kablosuz bağlantının oluşturulması

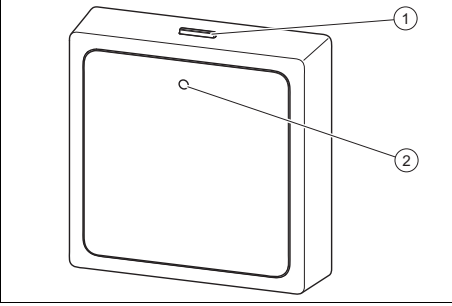

- Mobil cihazınızın Bluetooth bağlantısını etkinleştirin.
- İletişim ünitesindeki Bluetooth tuşuna / Konforlu emniyet işletimi tuşuna (1) uzun süreli basın (en az 5 saniye).
◁ İletişim ünitesi üzerindeki durum LED'i (2) mavi yanıp söner.
- Uygulama yardımıyla WLAN ayarlarını yapın. Bu sırada uygulama talimatlarına dikkat edin.
 - Güvenlik nedenlerinden dolayı ürünü sadece şifreli WLAN üzerinden bağlayın. Wi-Fi Protected Setup (WPS) ayarının desteklenmesine dikkat edin.

4.6 Bağlantının tekrar oluşturulması

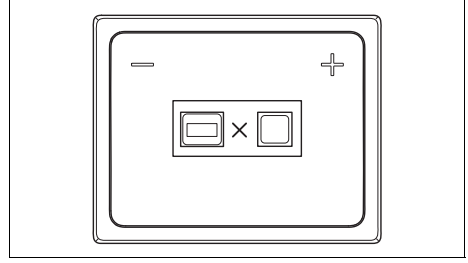

- Yukarıdaki ekran göstergesi görünürse, bağlantıyı tekrar oluşturmak için termostat ile iletişim ünitesi arasındaki mesafeyi azaltın.

4.7 Konforlu emniyet işletimi

Ürünün internet bağlantısı mevcut değilse, ürünün işletme modu uygulama üzerinden ayarlanamaz.

Bu durumda doğrudan iletişim ünitesi üzerinde konforlu emniyet işletimi etkinleştirilmelidir.

Konforlu emniyet işletimi aktifken oda sıcaklığı, ayarlanan zaman diliminden bağımsız olarak termostatta ayarlanan talep edilen değere getirilir. Ayrıca ayarlanan zaman diliminden bağımsız olarak sıcak su hazırlanır.

4.7.1 Konforlu emniyet işletiminin etkinleştirilmesi/devre dışı bırakılması

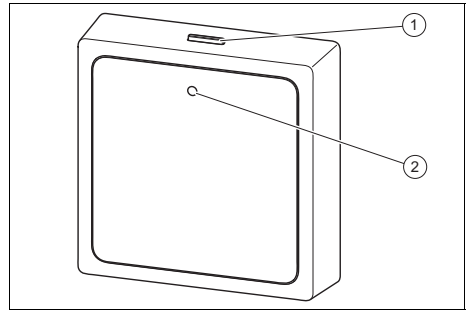

- İletişim ünitesindeki Bluetooth tuşuna / Konforlu emniyet işletimi tuşuna (1) kısa süreli basın.

- Konforlu emniyet işletimini sadece internet bağlantısı kesikken etkinleştirebilirsiniz.
 - ◁ İletişim ünitesi üzerindeki durum LED'i (2) mavi yanar.
2. Konforlu emniyet işletimini devre dışı bırakmak için iletişim ünitesindeki Bluetooth tuşuna / Konforlu emniyet işletimi tuşuna (1) yeniden basın.
- İnternet bağlantısı tekrar kurulduğunda konforlu emniyet işletimi otomatik olarak devre dışı bırakılır.

4.8 Pillerin şarj seviyesinin kontrol edilmesi

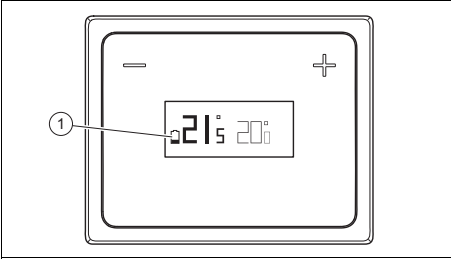

Termostat ekranı üzerinde  (1) sembolü görünürse, piller boşalmak üzeridir.

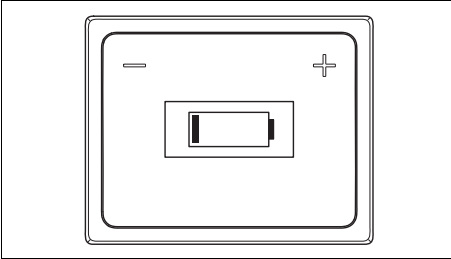

Termostatta yukarıdaki ekran göstergesi görüldüğünde, bataryalar boşalmış demektir.

- Termostat bataryalarını değiştirin.

4.9 Bataryaları değiştirin



Tehlike!

Uygun olmayan bataryalar nedeniyle ölüm tehlikesi!

Eğer bataryaların yerine yanlış tipte bataryalar takılırsa patlama tehlikesi ortaya çıkar.

- Batarya değişimi sırasında doğru batarya tipi kullanmaya dikkat edin.
- Kullanılmış bataryaları mevcut kılavuzdaki ilgili talimatlara göre imha edin.

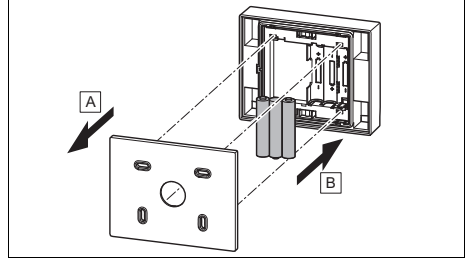

1. Termostadı cihaz askısından alın veya ürün braketini termostattan çıkarın.
2. Aynı tipte üç yeni pil yerleştirin. Kutup bağlantılarının doğru olmasına dikkat edin.
3. Sadece AAA Alkaline 1,5 V pilleri kullanın. Şarj edilebilir pil kullanmayın.
4. Termostadı tekrar cihaz askısına oturtun veya ürün braketini termostata yerleştirin. Termostat veya ürün braketini duyulur şekilde yerine oturtun.

4.10 Başlangıç ekranı

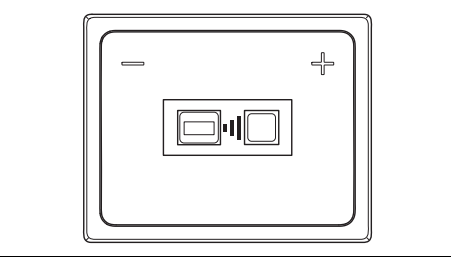

Bataryalar takıldıktan sonra başlangıç ekranı görünür. Başlangıç ekranı, termostatin iletişim ünitesini aradığını belirtir.

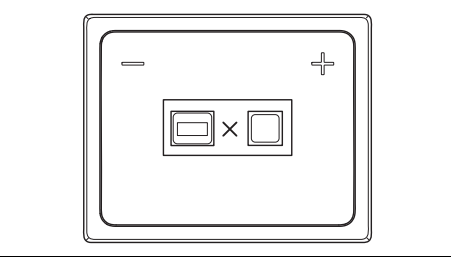

İletişim ünitesi bulunamıyorsa (örneğin termostat ile iletişim ünitesi arasındaki mesafe çok fazla), yukarıdaki ekran göstergesi görünür.

5 Arıza giderme

Olası arızalara yönelik bir genel bakışı ekte bulabilirsiniz.

Arızalar – Genel bakış (→ sayfa 12)

6 Ürünün bakımı

- ▶ Kapağı nemli bir bez ve çözücü madde içermeyen sabunla temizleyin.
- ▶ Sprey, aşındırıcı maddeler, bulaşık deterjanları, çözücü madde veya klor içeren temizlik maddeleri kullanmayın.

7 Ürünün devre dışı bırakılması

7.1 Ürünün nihai olarak devre dışı bırakılması

- ▶ Ürünün bir yetkili bayi tarafından kapatılmasını sağlayın.

8 Geri dönüşüm ve atıkların yok edilmesi

- ▶ Ambalajın yok edilmesini ürünün montajını gerçekleştiren yetkili servise bırakın.



■ Ürün bu işaretle işaretlenmişse:

- ▶ Bu durumda, ürünü ev çöpüne atmayın.
- ▶ Bunun yerine ürünü elektrikli ve elektronik eski cihazların geri dönüştürüldüğü bir toplama merkezine verin.



■ Üründeki piller bu işaret ile işaretlenmişse sağlığa ve çevreye zararlı maddeler içerebilir.

- ▶ Pilleri bu durumda bir pil toplama merkezine verin.

9 Garanti ve müşteri hizmetleri

9.1 Garanti



Üretici garantisine ilişkin bilgileri, arka sayfada belirtilen iletişim adresinden edinebilirsiniz.

9.2 Müşteri hizmetleri

Servis ve yedek parça malzemelerinin temin edileceği yerlere ilişkin güncel iletişim bilgilerini, arka sayfada belirtilen adresten veya www.demirdokum.com.tr internet adresinden edinebilirsiniz.

Ek

A Arızalar – Genel bakış

Sem-bol	Anlamı	Giderilmesi
	Piller boşalmak üzere.	– Termostat pillerini değiştirin.
	Piller boş.	– Termostatın pillerini değiştirin.
	İletişim ünitesi bağlantısı kurulamıyor.	– Termostat ile iletişim ünitesi arasındaki mesafeyi azaltın.

B Yasal uyarı

„Made for iPod“, „Made for iPhone“ ve „Made for iPad“ terimleri, Apple performans standartlarına uyum için özel olarak iPod, iPhone veya iPad bağlantıları için geliştirilen ve sertifikalanan elektronik aksesuarların kullanıldığını belirtir. Apple, bu cihazın işletimine veya güvenlik standartlarına ve talimatlarına yönelik uyumuna karşı sorumluluk kabul etmez. Bu aksesuarın bir iPhone ile kullanılmasının radyo dalgası gücünü etkileyebileceğini göz önünde bulundurun.

tedarikçi

Türk DemirDöküm Fabrikaları A.Ş.

Atatürk Mahallesi Meriç Caddesi No: 1/4 ■ 34758 / Ataşehir – İstanbul

Tel. 0216 516 2000 ■ Faks 0216 516 2007

Müşteri iletişim merkezi 0850 2221833

info@demirdokum.com.tr ■ www.demirdokum.com.tr

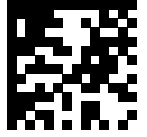

0020216860_03

Yayınlayan/üretici

TÜRK DEMIRDÖKÜM FABRİKALARI A.Ş.

4 Eylül Mah. Osman Rusçuk Cad. No: 5 ■ 11300 / Bozüyük – Bilecik

www.demirdokum.com.tr

© Bu kılavuzun veya kısımlarının, telif hakları korunmaktadır ve sadece üreticinin yazılı onayı ile çoğaltılabilir veya dağıtılabilir.

Değişiklik yapma hakkı saklıdır.